

d'épuration des eaux usées

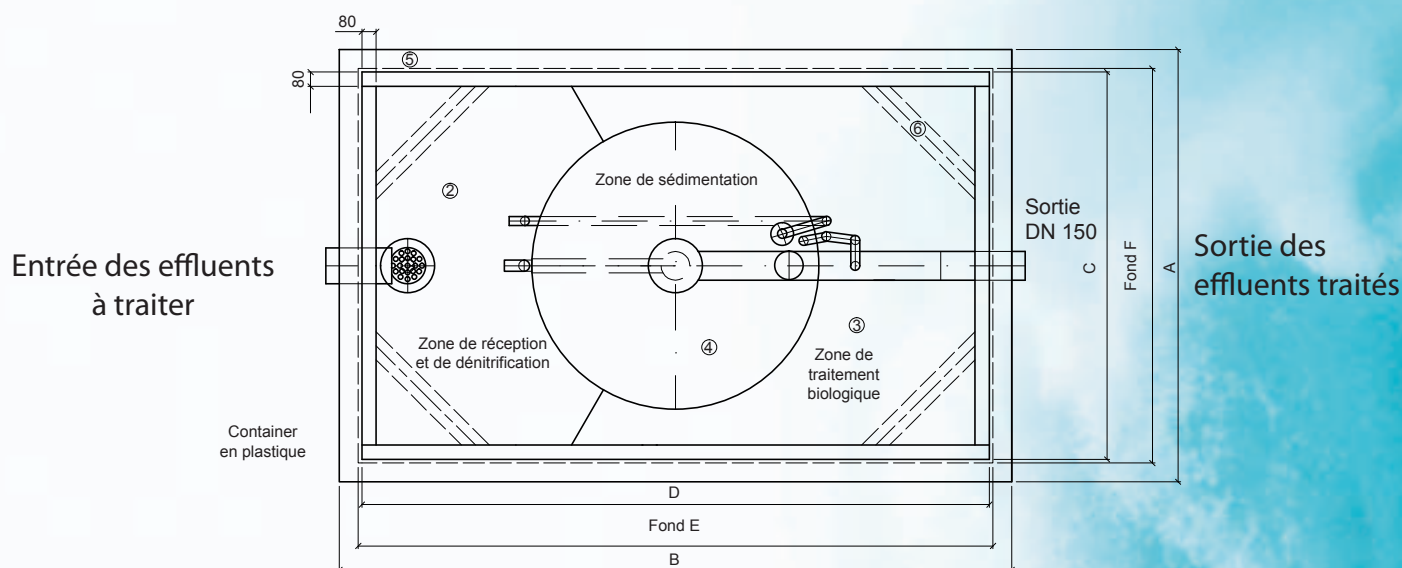
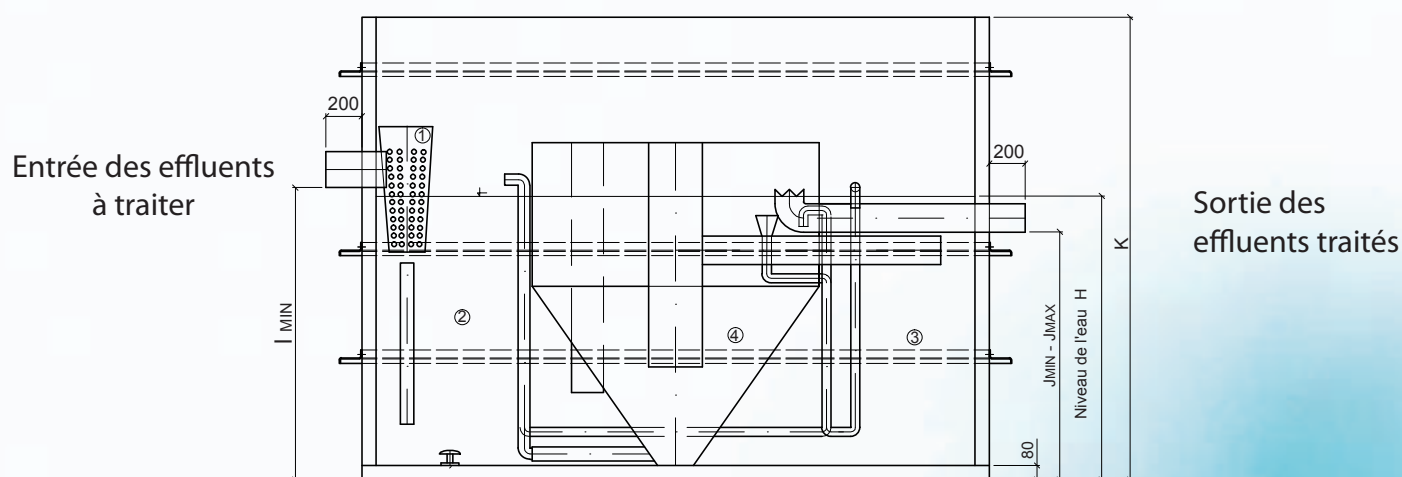

Station Aqua'O - 100

- 1 - Panier dégrilleur
 - 2 - Zone de réception et de dénitrification
 - 3 - Zone de traitement biologique
 - 4 - Zone de décantation
 - 5 - Barres de renforcements externes en acier
 - 6 - Barres de renforcements internes
- M = Poids en kg

A	[mm]	2650
B	[mm]	5410
C	[mm]	2400
D	[mm]	5160
E	[mm]	5160
F	[mm]	2400
H	[mm]	2480
I	[mm]	2530
JMIN	[mm]	2240
JMIN	[mm]	2430
K	[mm]	3080
M	[kg]	2500

Dimensions hors tout de la station en tenant compte des renforts aciers externes : A x B x K
Dimensions de la station sans les renforts aciers externes : E x F x K